



Schwalbenschwanzverbindung
garantiert eine endlose Verlängerung
ohne Verschnitt



blaugelb Bankanschlussprofil EPS GEALAN für BT 82

Für eine ideale thermische Trennung zwischen der Außen- und Innenfensterbank.

- **Keine Verformung im Bereich des Montageklotzes verhindert unzulässige Bewegung im Gebrauchszustand**
- **Reduzierung des Serviceaufwandes zur Fenstereinstellung**
- **Nach dem Cradle to Cradle® (C2C) Silver Standard zertifiziert**
- **Reduzierung der Wärmebrücke zwischen der Innenfensterbank und Außenfensterbank garantiert eine gute Wärmedämmung**
- **Sorgt für eine technisch und optisch saubere Aufnahme der Außen- und Innenfensterbank**
- **Gesicherte Verschraubung der Aluminiumfensterbank**

Produkteigenschaften:

Das blaugelb Bankanschlussprofil aus hochverdichtetem EPS (expandiertes Polystyrol) bietet einen bestmöglichen Wärme- und Feuchteschutz und ermöglicht, individuell angepasst auf die verbauten Fenster- oder Türelemente, eine technisch und optisch saubere Montage/Befestigung der Außen- und Innenfensterbank – inklusive einer optimalen, thermischen Trennung.

Das Bankanschlussprofil ist schmaler als der Blendrahmen des Fensters, so besteht die Möglichkeit die Innen- bzw. Außenfensterbank optimal zu positionieren. Die blaugelb Bankanschlussprofile können in Höhen von 30 bis 70 mm hergestellt werden. Eine Nut-und-Feder-Steckverbindung ermöglicht hierbei eine endlose Verlängerung und durch die ausgezeichnete Drucktragfähigkeit von 1.260 kg/dm² können die Profile auch bei großen und sehr breiten Fensterelementen problemlos eingesetzt werden.

Die profilbezogenen Bankanschlussprofile für Kunststoff-, Holz- oder Aluminiumfenster sind in diversen, unterschiedlichen Formen und Höhen erhältlich.

Die konturangepasste Aufnahme gewährleistet eine schnelle und einfache Montage des Profils mit der blaugelb Rahmenfixschraube FK-T30 und eine exakte Positionierung durch die Konturfräsung. Somit entsteht keine Hohlkammer zwischen Bankanschlussprofil und Blendrahmen und durch die prozesssichere Abdichtung wird Luftdichtheit erreicht.

Abdichtungsempfehlung: Zwischen Blendrahmen und blaugelb Bankanschlussprofil mit blaugelb Hybrid Polymer Crystal (Art-Nr. 0426600) abdichten.

Zur Verschraubung mit der Fensterbank empfehlen wir eine Fensterbankschraube mit angepresster Scheibe in A2 4,5x35 mm Art-Nr. 9024210, RAL9016 4,5x35 mm Art-Nr. 9071019 oder RAL7016 4,5x35 mm Art-Nr. 9071018

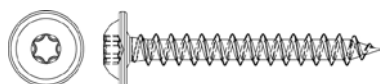

Produktvorteile:

- sorgt für eine technisch und optisch saubere Aufnahme der Außen- und Innenfensterbank
- gesicherte Lastabtragung auch bei hohen Elementgewichten
- keine Verformung im Bereich des Montageklotzes senkrecht zur Fensterebene, durch plane Flanken, somit Verhinderung einer unzulässigen
- Bewegung im Gebrauchszustand
- Reduzierung des Serviceaufwandes zur Fenstereinstellung
- Reduzierung der Wärmebrücke zwischen der Innenfensterbank und Außenfensterbank garantiert eine gute Wärmedämmung
- passend für alle Kunststoff- und/oder Aluminiumfenster durch individuellen Zuschnitt
- geeignet für Stein- und Aluminiumfensterbänke durch die Bauhöhe 35 und 40 mm
- gesicherte Verschraubung der Aluminiumfensterbank
- Nut- und Feder-Steckverbindung zur endlosen Verlängerung

- optimaler Transport, Palettenmaß 1.200 mm
- Einsatzbereich im Neu- und Altbau
- eine Lösung für alle Profilsysteme
- schadstoffarm geprüft nach EMICODE EC1 Plus
- nach dem Cradle to Cradle® (C2C) Silver Standard zertifiziert

Technische Daten:

Material:	hochdichtes EPS (expandiertes Polystyrol), hohe Duktilität
Farbe:	grau
Drucklasttragfähigkeit bei max. Gesamtverformung von 2%:	1.260 kg/dm ²
Drucklasttragfähigkeit bei 60 x 40 mm: (blaugelb Montageklotz)	5.800 N
Brandverhalten: DIN 4102-1:1998-05 / DIN EN 13501-1:2019-05	B2 / Klasse E
Wärmedurchgangskoeffizient U-Wert 50 mm:	0,806 W/m ² K
Wärmedurchgangskoeffizient U-Wert 55 mm:	0,733 W/m ² K
Wärmeleitfähigkeit Nennwert λ_{10} : DIN EN 12667:2001-05	0,0403 W/m*K
Wasserdampfdiffusionswiderstand: DIN EN ISO 12086	228 μ
Luftdurchlässigkeit: EN 12207	Klasse 4
Biegefestigkeit: DIN EN 12089	≥ 2.490 kPa
Luftschalldämmung: DIN EN ISO 717-1 (bei einer Fläche von 0,8 m ²)	40 mm: R_w 28,5 dB \pm 1,2 dB
Druckspannung (2%) Stauchung: DIN EN DIN EN 13163:2017 / EN 826:2013-05	≥ 1.435 kPa
Scherfestigkeit: DIN EN ISO 14130	0,217 N/mm ²
Formbeständigkeit: DIN ISO 75-1	kurzfristig bis +95°C langfristig bis +85°C
Formstabilität: DIN EN 13163:2015-04	sehr hoch, auch bei Freibewitterung
Wasseraufnahme bei 28 Tage Unterwasserlagerung: DIN 12087	$\leq 0,5$ Vol-%
Schraubenauszugswerte: blaugelb Rahmenfixschraube FK-T30 7,5 x 42 mm sfs Fensterbankschraube 4,5 x 35 mm	$F_{RK,AZ}$ 1.200 N $F_{RK,AZ}$ 510 N
Verträglichkeit mit üblichen Baustoffen:	gegeben, außer Lösungsmittel, lösungsmittelhaltige Stoffe und Stoffe, die nicht polystyrolverträglich sind
Alterungsbeständigkeit:	fäulnisbeständig, unverrottbar
Abfallschlüssel:	Schlüsselnr. 170604 Schlüsselnr. 170904

Artikelname	VE	Art-Nr.
blaugelb Bankanschlussprofil EPS 50 x 30 x 1200 mm GEALAN für BT 82	1 St.	3100005550
blaugelb Bankanschlussprofil EPS 50 x 35 x 1200 mm GEALAN für BT 82	1 St.	3100005551
blaugelb Bankanschlussprofil EPS 50 x 40 x 1200 mm GEALAN für BT 82	1 St.	3100005552
blaugelb Bankanschlussprofil EPS 50 x 45 x 1200 mm GEALAN für BT 82	1 St.	3100005553
blaugelb Bankanschlussprofil EPS 50 x 50 x 1200 mm GEALAN für BT 82	1 St.	3100005554
blaugelb Bankanschlussprofil EPS 50 x 60 x 1200 mm GEALAN für BT 82	1 St.	3100005555

blaugelb Bankanschlussprofil EPS GEALAN für BT 82

Für eine ideale thermische Trennung zwischen der Außen- und Innenfensterbank.



Artikelname	VE	Art-Nr.
blaugelb Bankanschlussprofil EPS 50 x 70 x 1200 mm GEALAN für BT 82	1 St.	3100005556
blaugelb Bankanschlussprofil EPS 55 x 30 x 1200 mm GEALAN für BT 82	1 St.	3100005557
blaugelb Bankanschlussprofil EPS 55 x 35 x 1200 mm GEALAN für BT 82	1 St.	3100005558
blaugelb Bankanschlussprofil EPS 55 x 40 x 1200 mm GEALAN für BT 82	1 St.	3100005559
blaugelb Bankanschlussprofil EPS 55 x 45 x 1200 mm GEALAN für BT 82	1 St.	3100005560
blaugelb Bankanschlussprofil EPS 55 x 50 x 1200 mm GEALAN für BT 82	1 St.	3100005561
blaugelb Bankanschlussprofil EPS 55 x 60 x 1200 mm GEALAN für BT 82	1 St.	3100005562
blaugelb Bankanschlussprofil EPS 55 x 70 x 1200 mm GEALAN für BT 82	1 St.	3100005563

Lieferung und Lagerform:

Originalverpackt lagern. Aktuelle Verpackung: Einsatz einer PE-Stretchfolie.

Entsorgung:

Laut Abfallverzeichnisverordnung:

Schlüsselnr. 170604 (sortenreines Dämmmaterial EPS)

Schlüsselnr. 170904 (gemischte Bauabfälle)

Sicherheitshinweis:

Das Produkt ist nach den vorliegenden Vorschriften und Richtlinien kein Gefahrstoff.

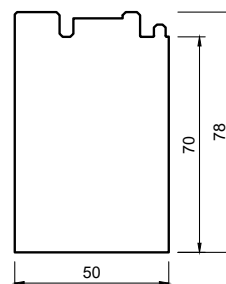
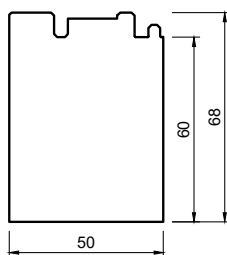
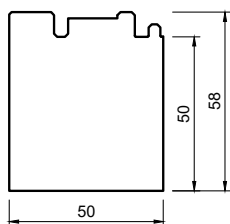
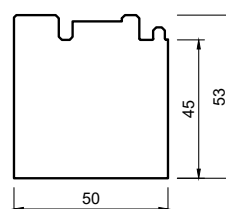
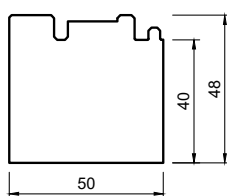
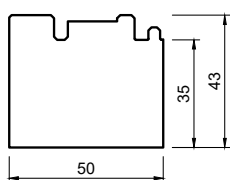
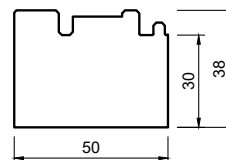
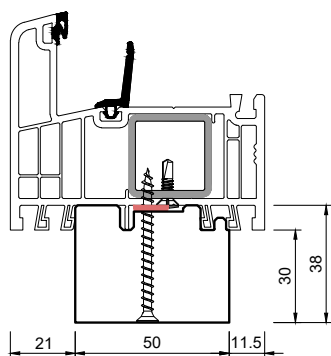

Die auf diesem Dokument bereitgestellten Informationen entsprechen in bestem Wissen den uns vorliegenden Informationen und technischen Angaben, sie stellen jedoch keine Garantie gemäß § 443 BGB dar. Unsere Verarbeitungshinweise sind allgemein gültige Richtlinien und können aufgrund der vielfältigen Einsatz- und Verwendungsmöglichkeiten im Einzelfall abweichen. Sie entbinden daher nicht automatisch vor Eigenversuchen. Technische Änderungen und Weiterentwicklungen bleiben uns jederzeit vorbehalten.

